

SKETCHUP

作品集

資二1.09・張銘祐

2022.09 ~ 2023.01

目錄

JOURNEY TO THE FREE WAVE

房子	01
書櫃	02
茶几	03
校徽	04
玩具車	05
花瓶	06
房子平面圖	07
我想開一間網咖	08

作品一 房子

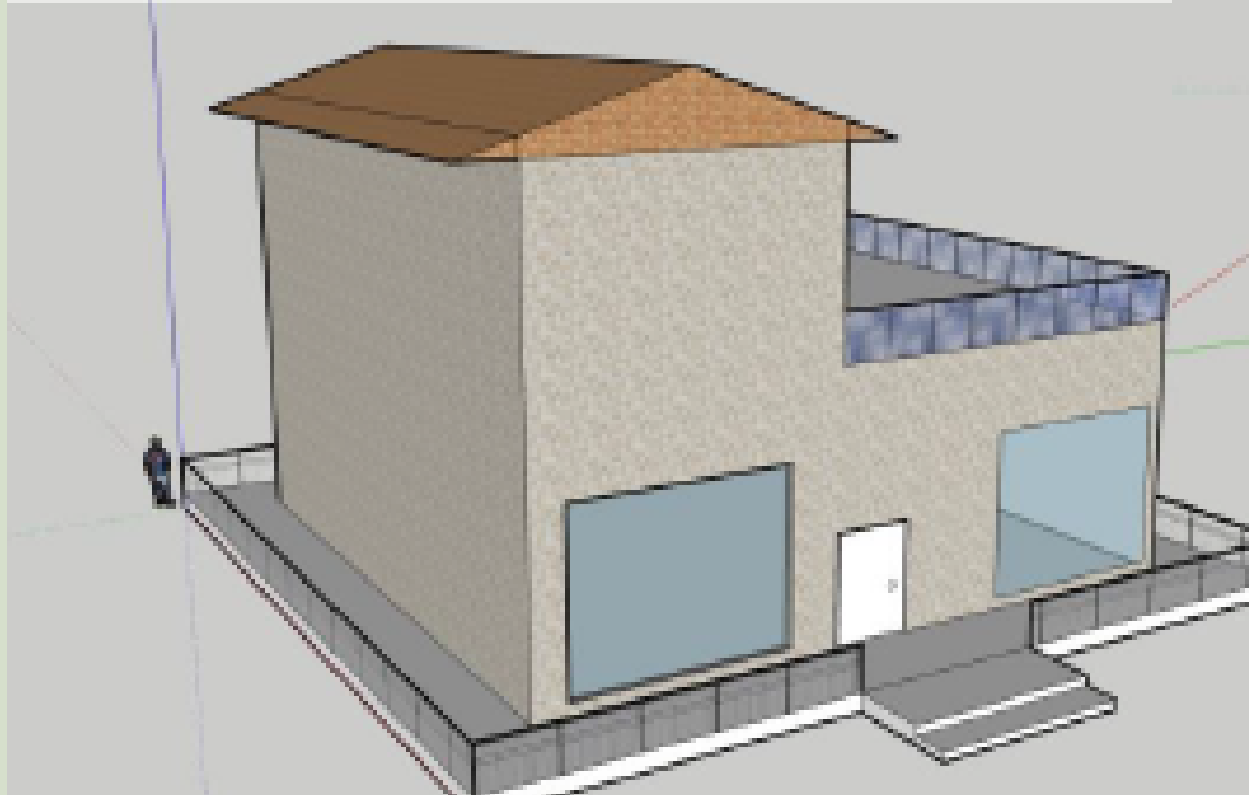

作品二 書櫃



作品三 茶几

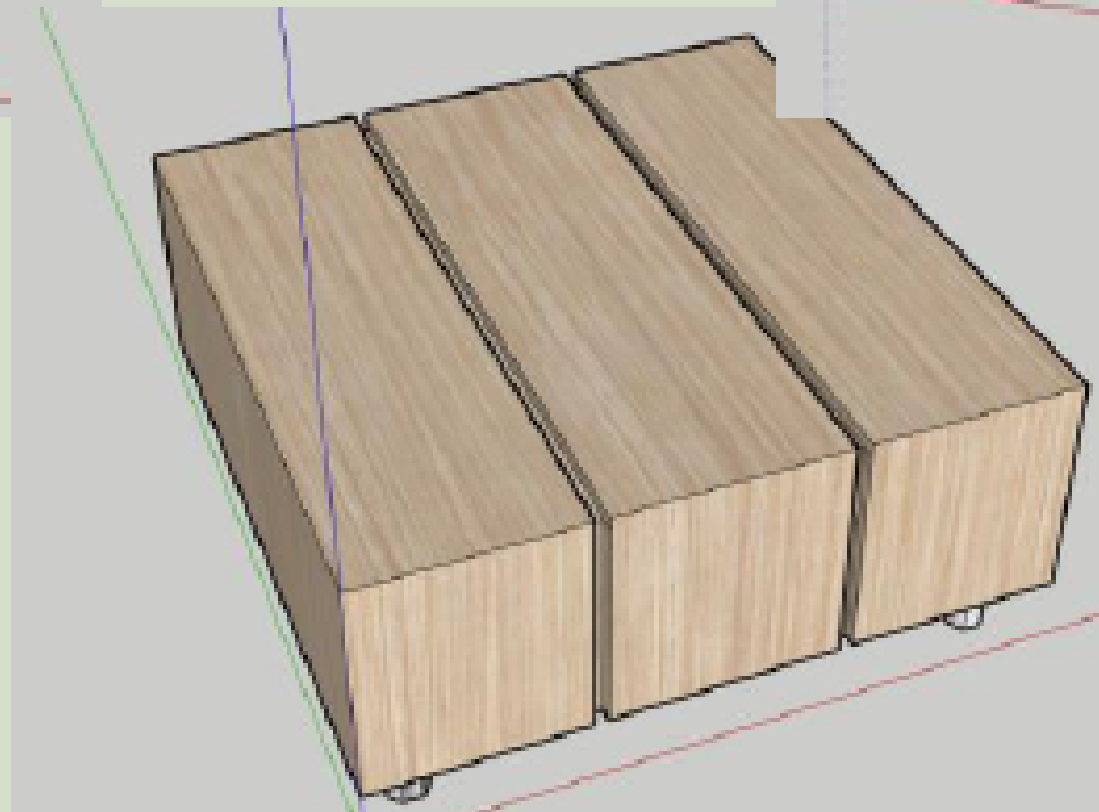
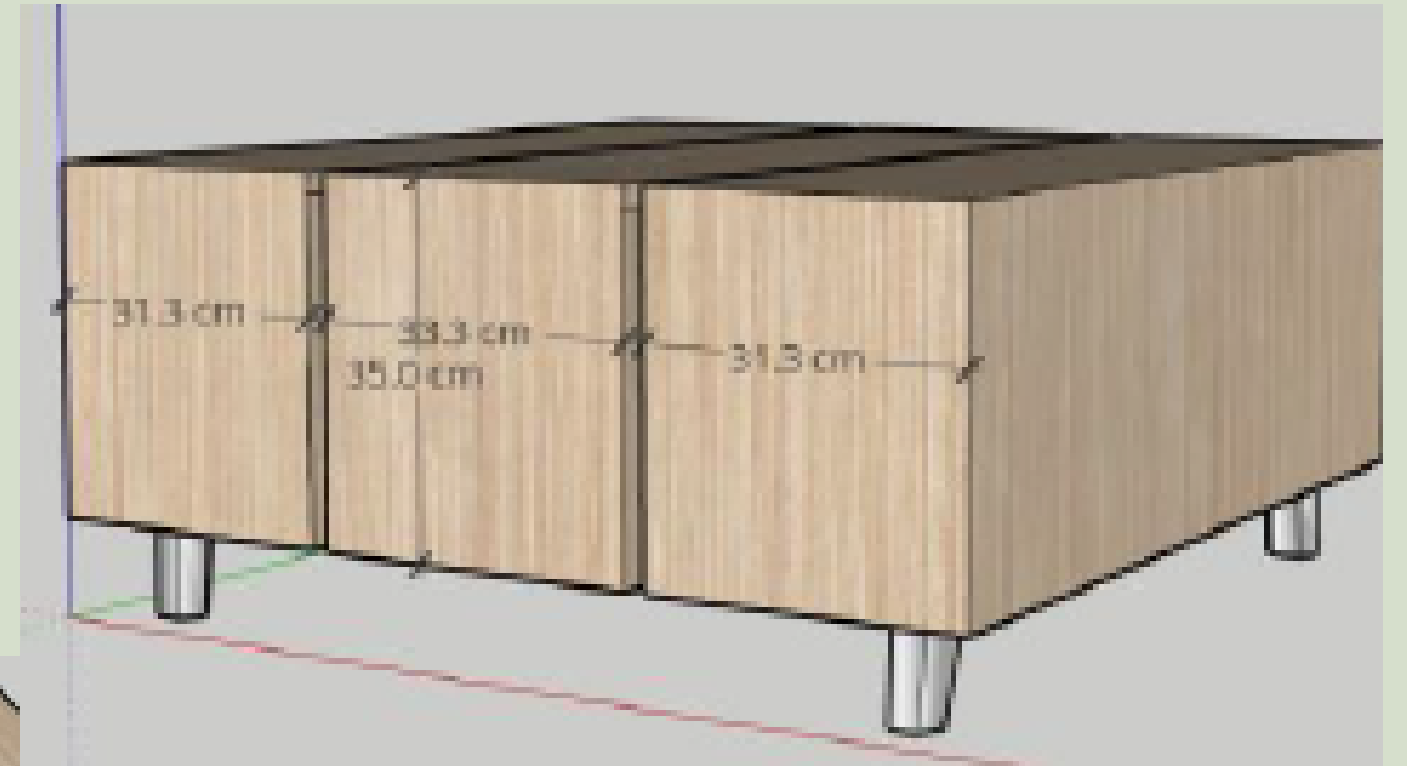

作品四 校徽

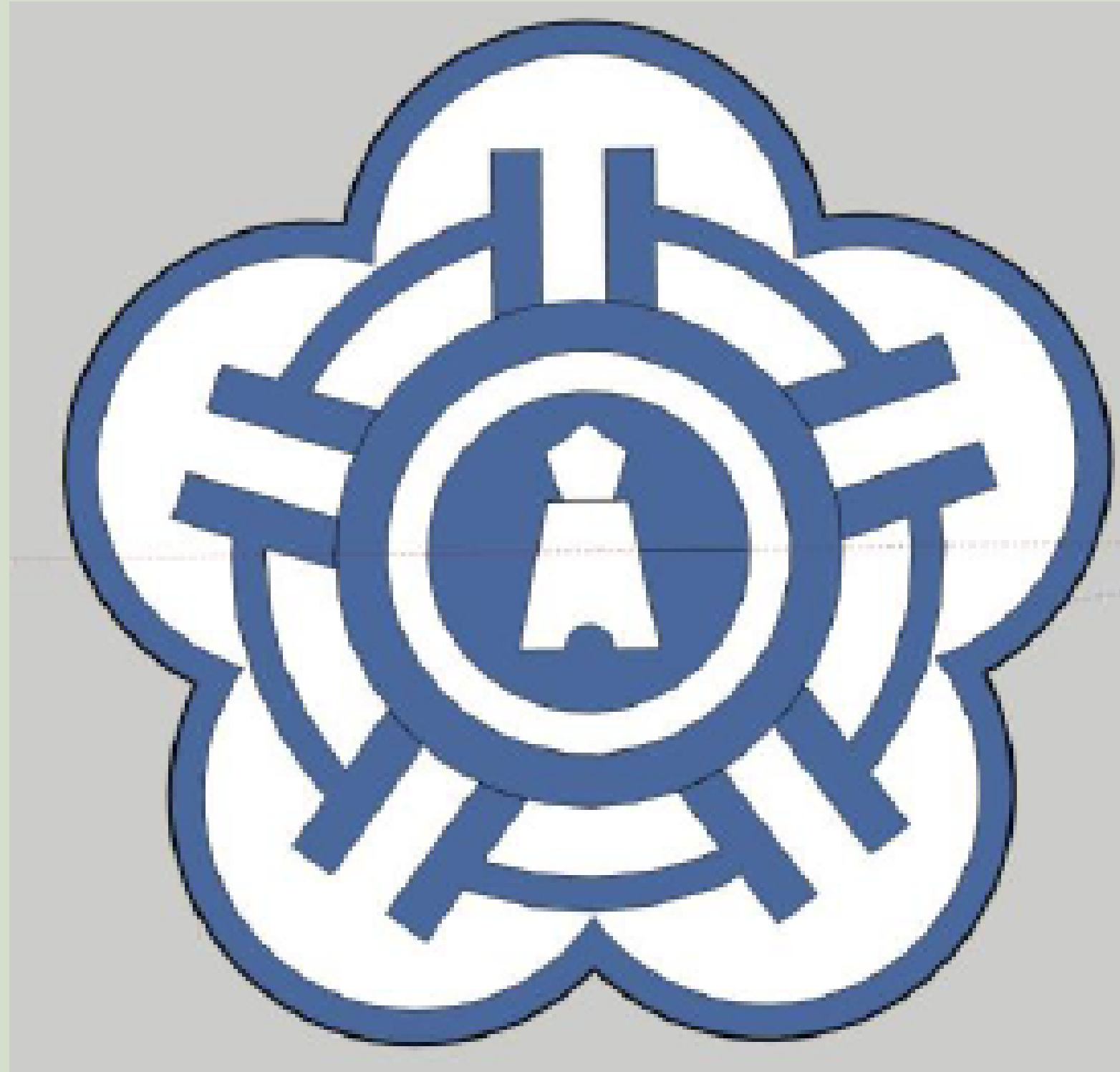

作品五 玩具車

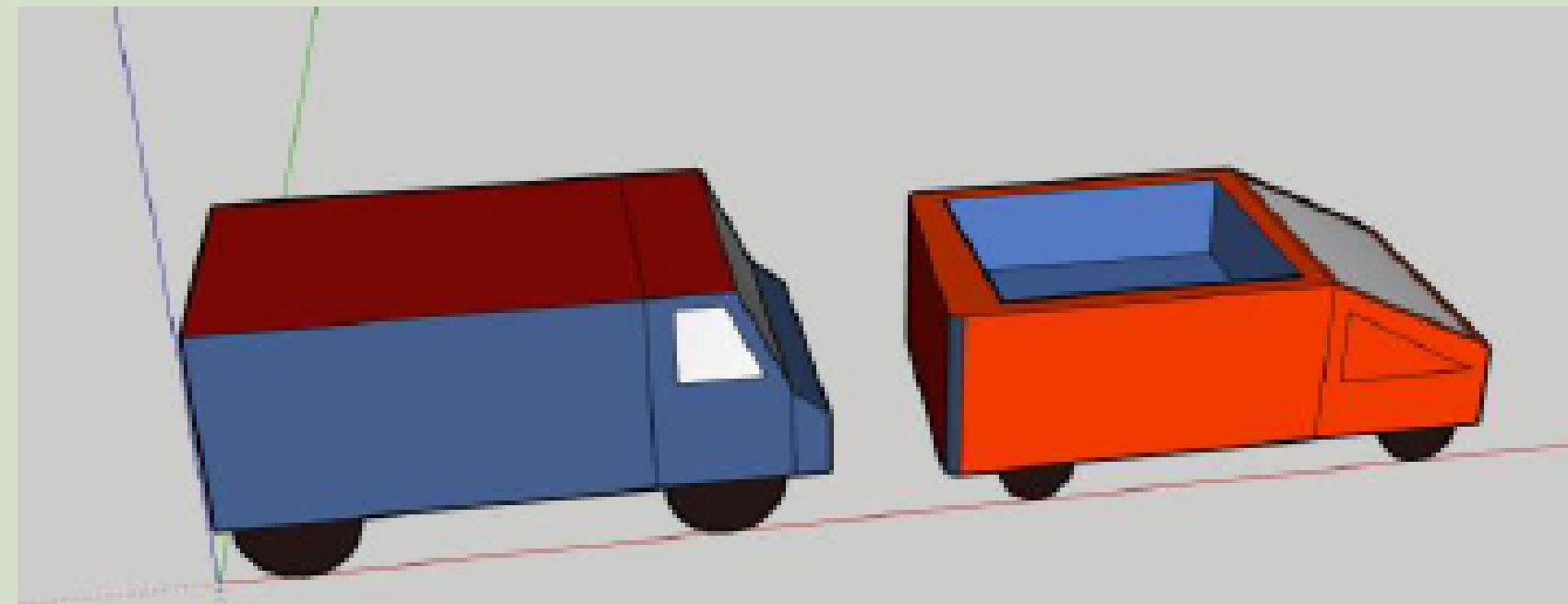
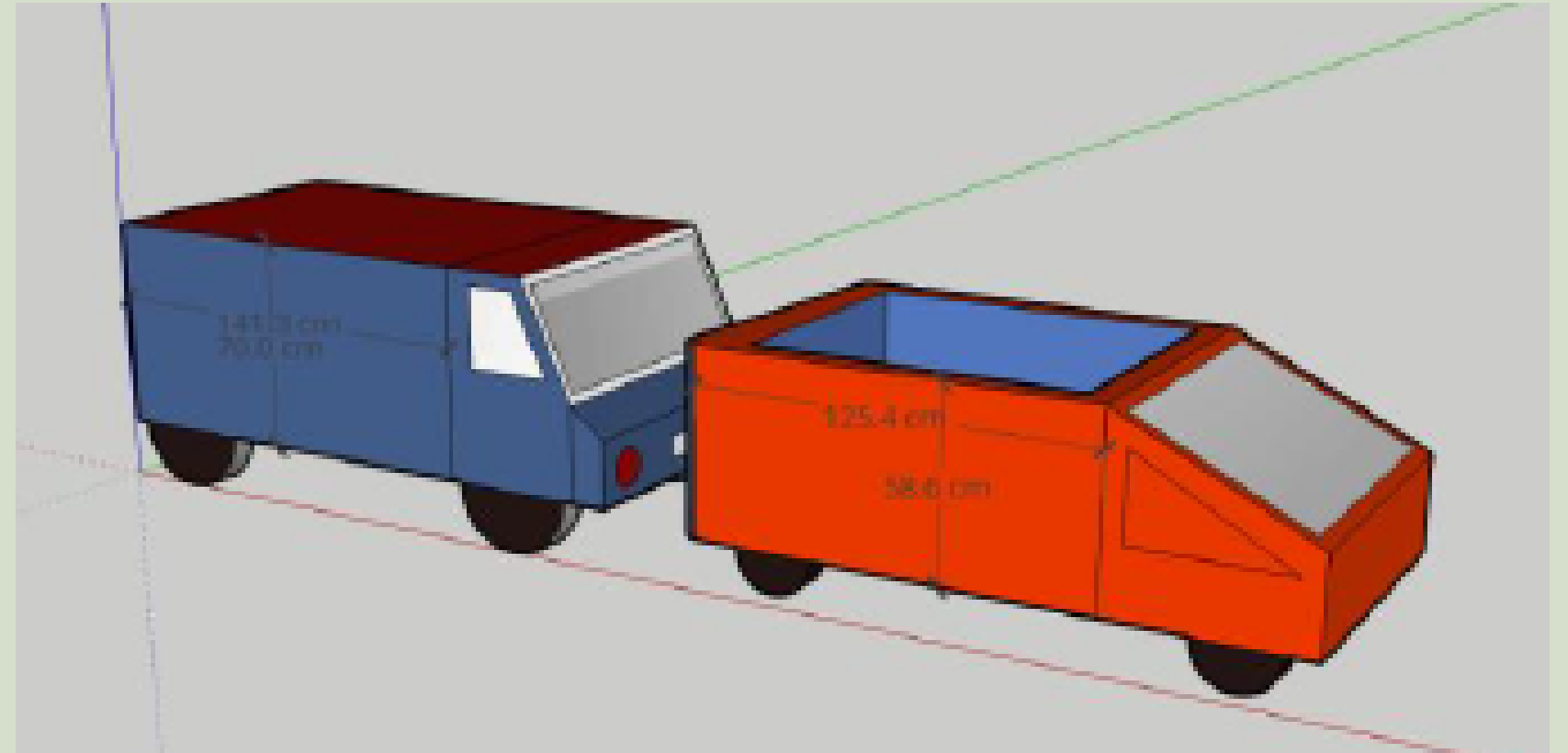
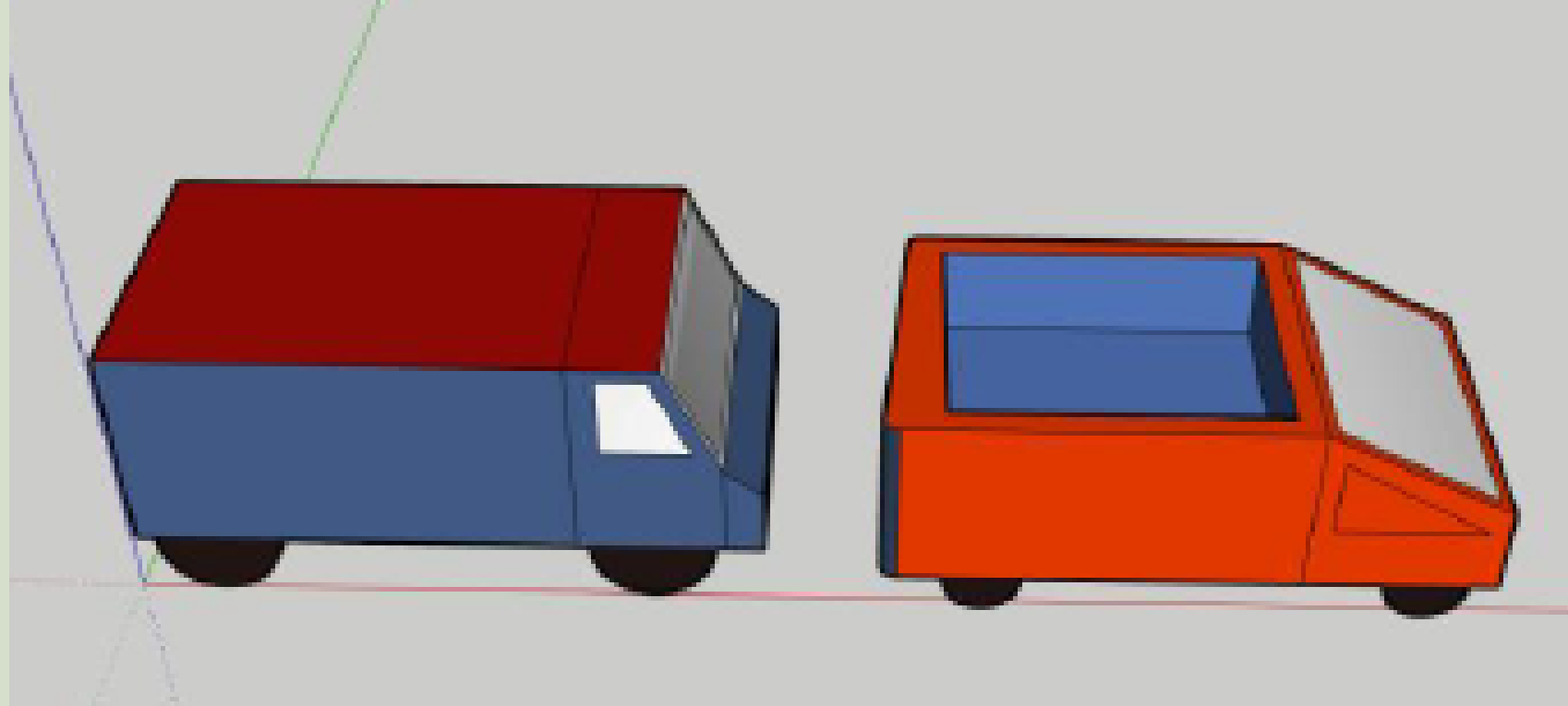

作品六 花瓶

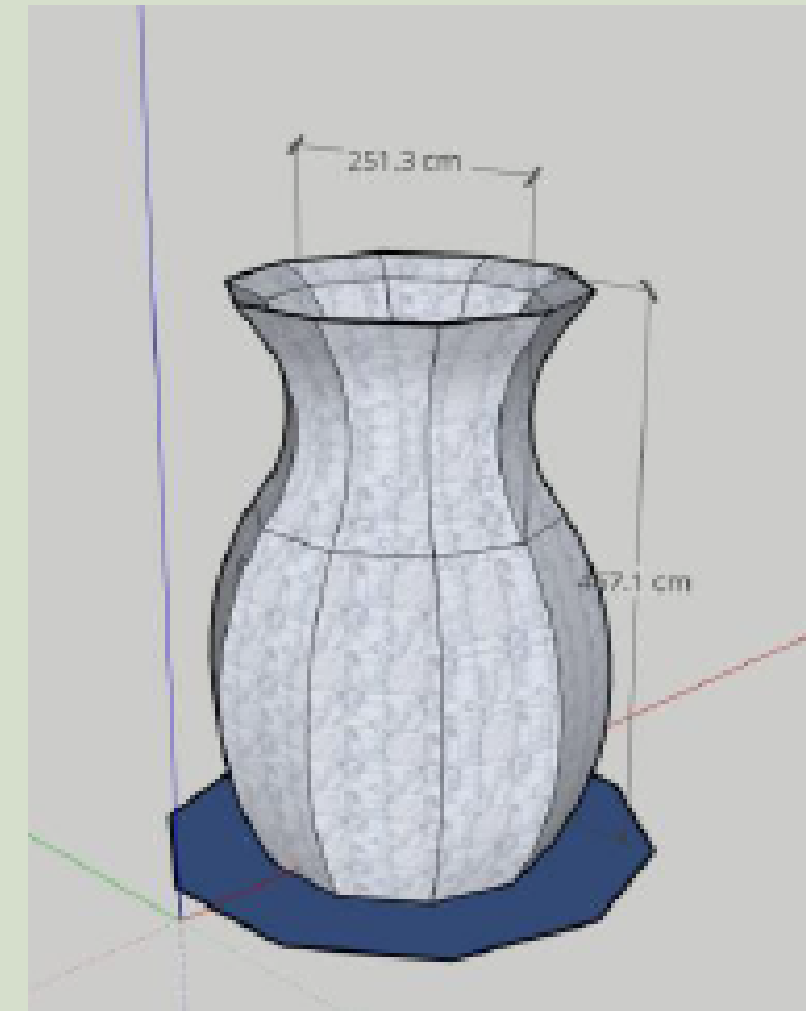
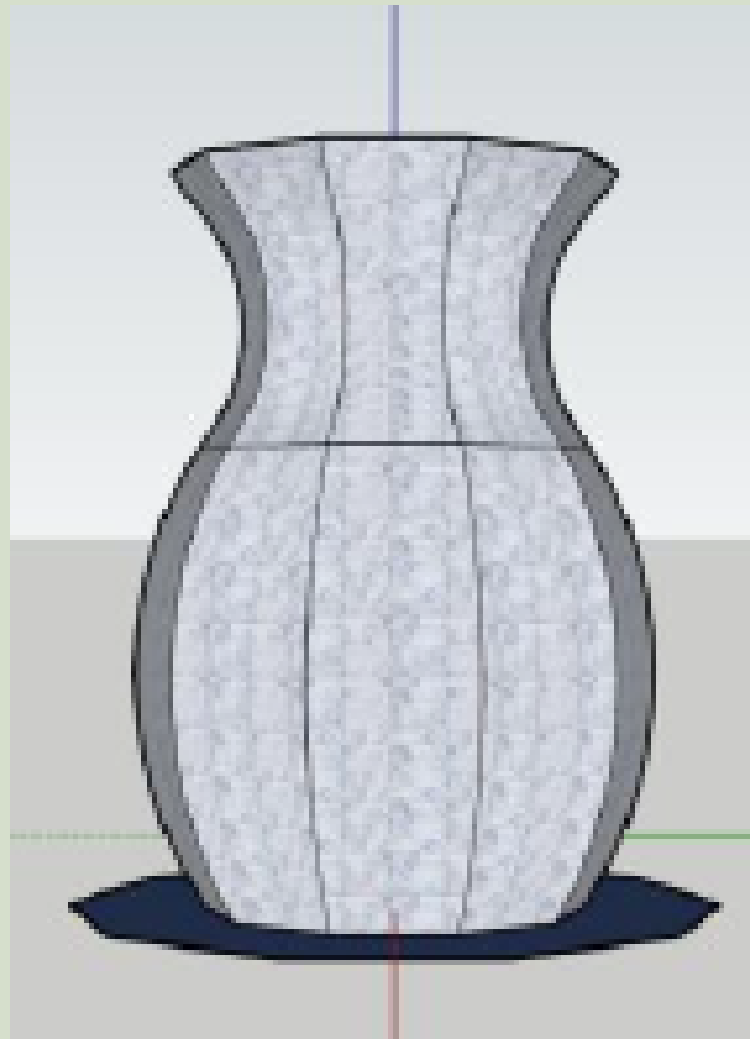
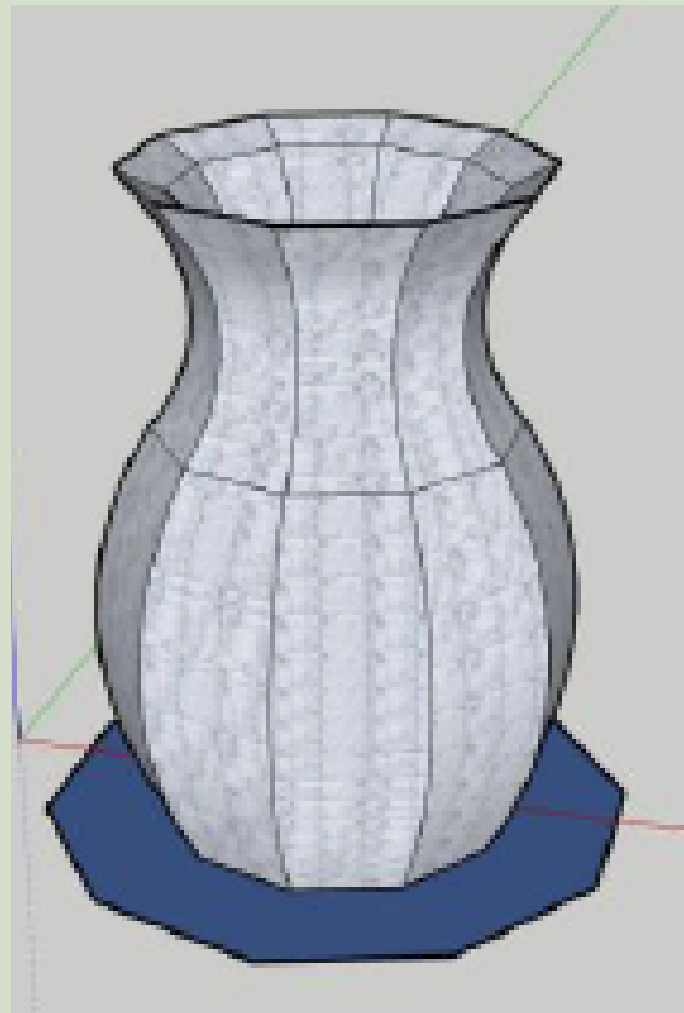

作品七 房子平面图

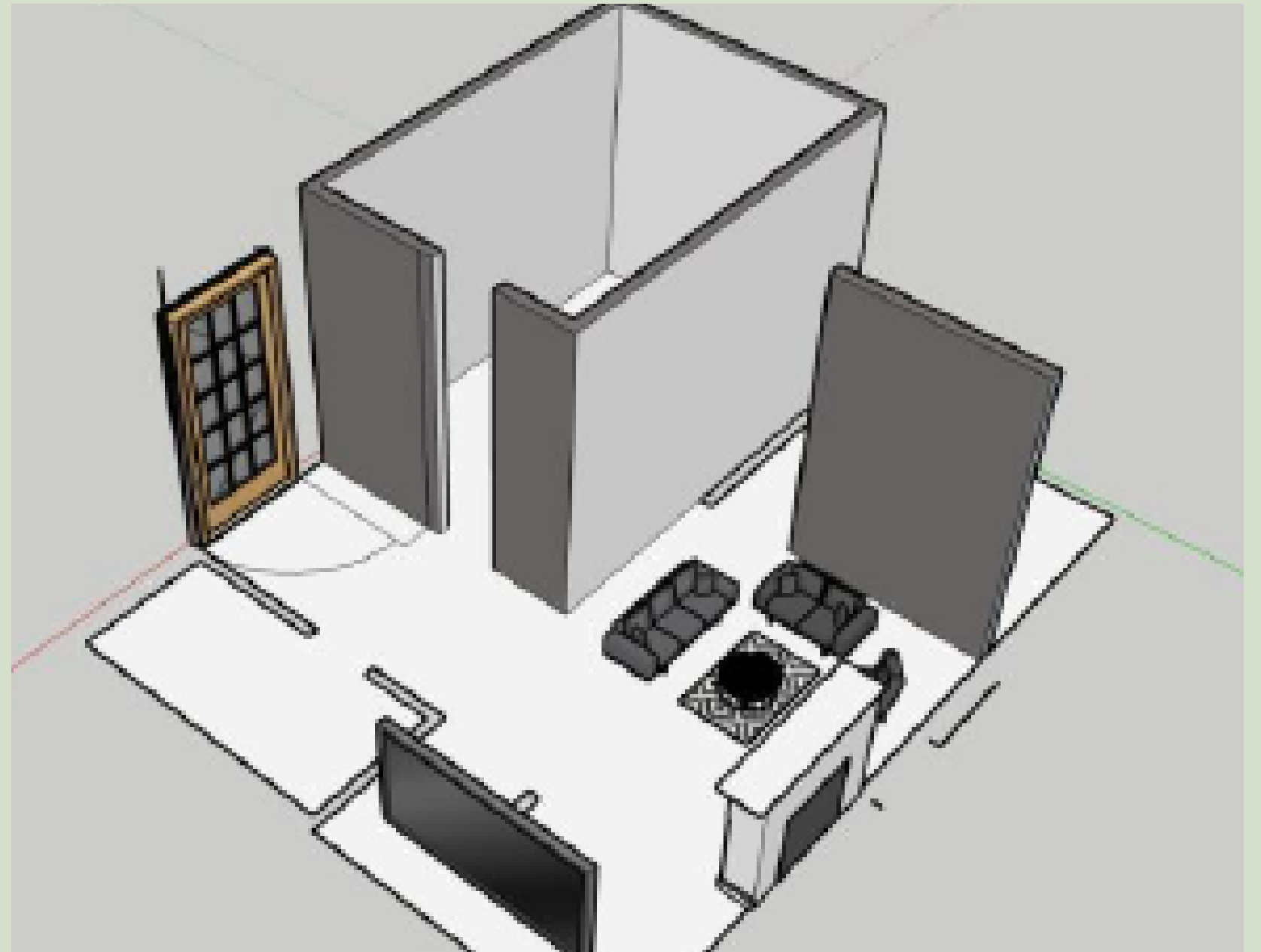
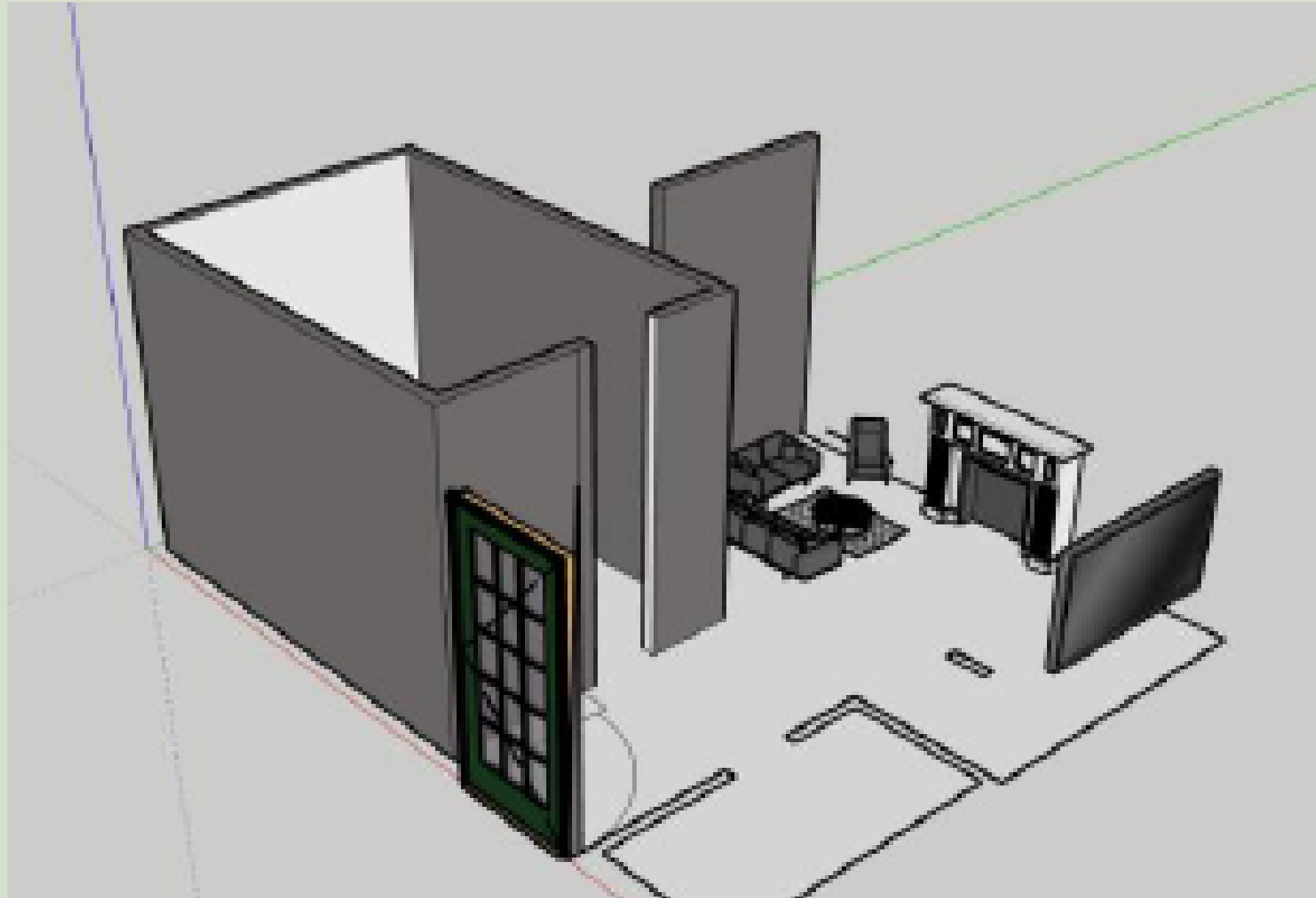

作品八、我想開一間網咖

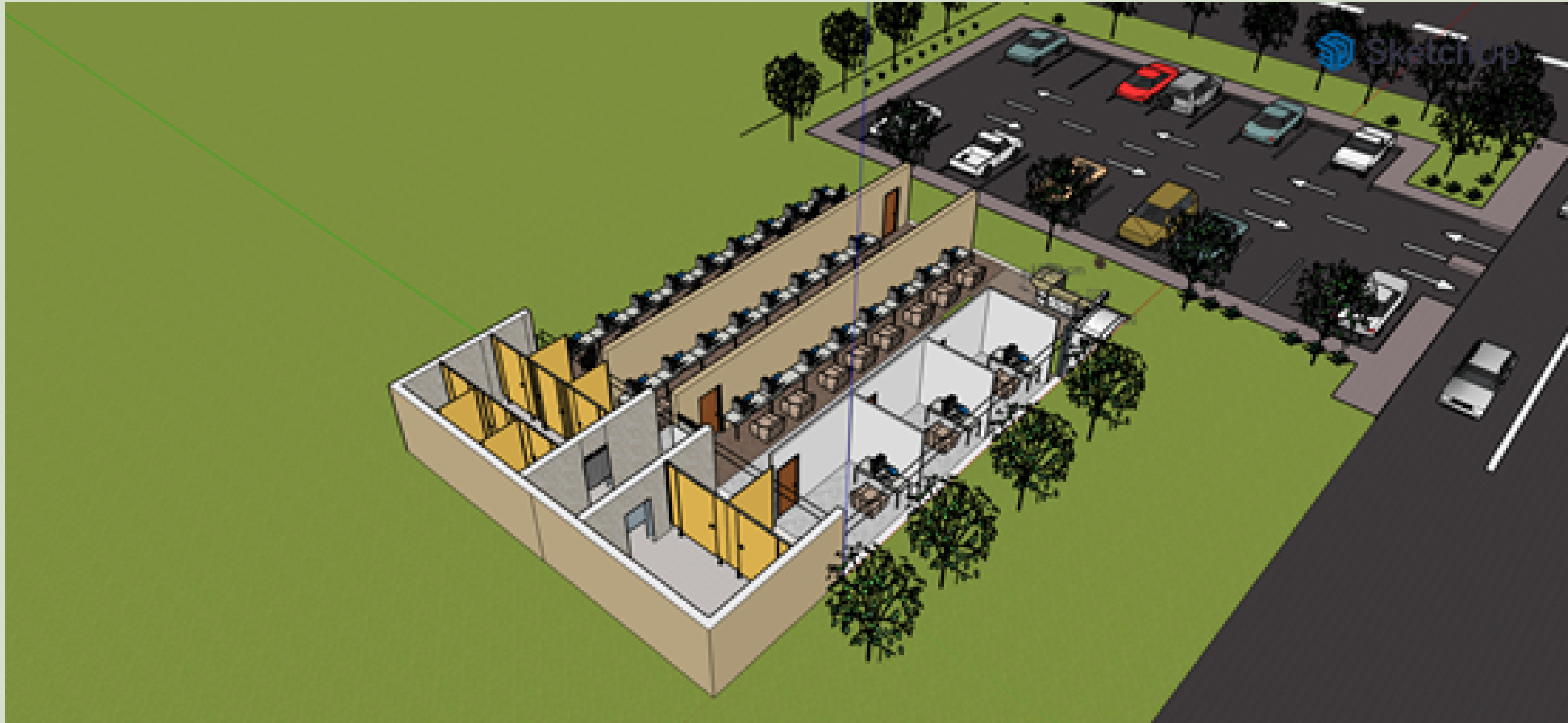

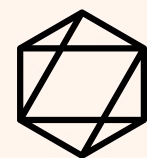

我想開一間網咖

我覺得網咖有符合我所學的科系

動機

因為我們是資科，所以我第一時間會想到有關於電腦的店，其實我本來也有想到維修電腦的店，但是後來想想好像不太適合我自己，於是我選擇開經營起來相對簡單的網咖。

設計理念



廁所的地板是採用五邊形磁磚，牆壁則是使用長方形磁磚，這樣做的原因，主要是不想讓廁所的樣式太過於單調，所以我選擇採用不同形狀的磁磚。



往往會沒什麼客人去網咖的原因，不適家裡有電腦了，就是網咖外沒有停車空間，因為大部分的網咖都設立於市區，所以基本沒有位置停



這間店，主要分有包廂區以及電競區，用石頭當地板的原因，主要是可以讓我這家店可以襯托出電腦的現代風格

遭遇問題

起初是因為拿不定這間店的主要結構，因為想要展現出一個網咖應有的風格，必須要知道網咖的運行模式，於是我透過上網查資料解決了這個問題，最終才將這間店設計成這樣。



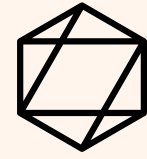

心得與反思

我覺得我在想像力方面還需要再加強，以及審美觀，因為我總是會無法判斷這樣是否漂亮，但是經過這次的作業後，讓我更加理解，想要設計一間店，必須要先知道這種類型的店是怎麼經營的，而不是隨意設計而已，所以我真心覺得設計房子的學問遠比我們想像的多得多。