



sketchup作品集

資二1 20 余翊甄

2023/1/10





目錄

作品一 - 房子	1
作品二 - 書櫃	2
作品三 - 茶几與校徽	3
作品四 - 花瓶	4
作品四 - 玩具車	5
作品五 - 房子平面圖	6
作品六 - 我想開一家餐廳	7



作品一 房子

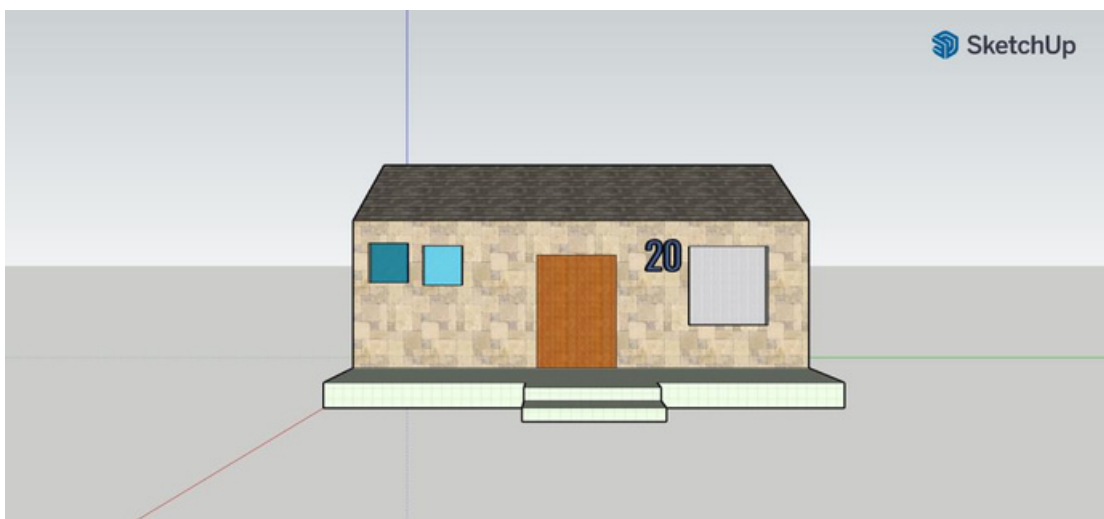

作品二 書櫃

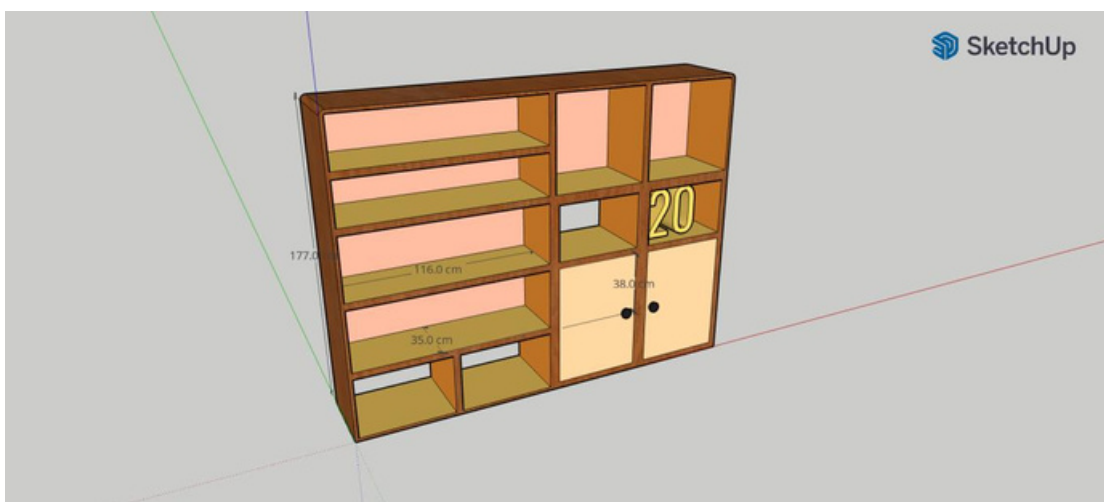
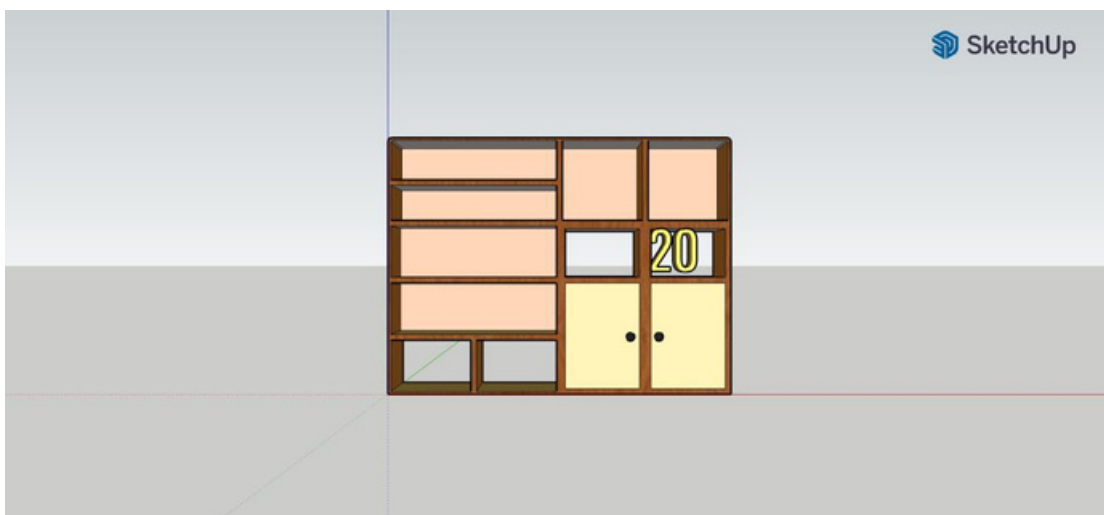
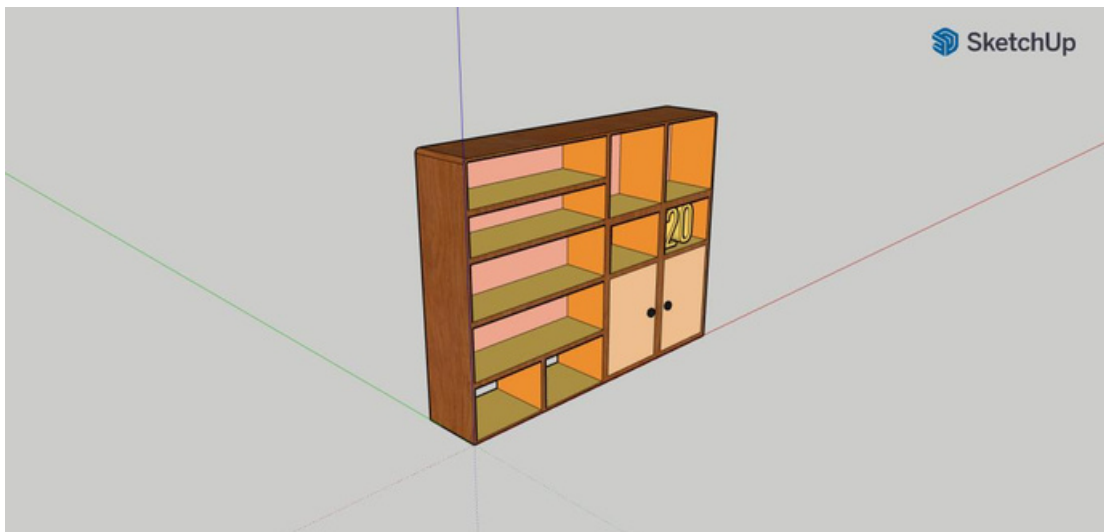

作品三 茶几與校徽

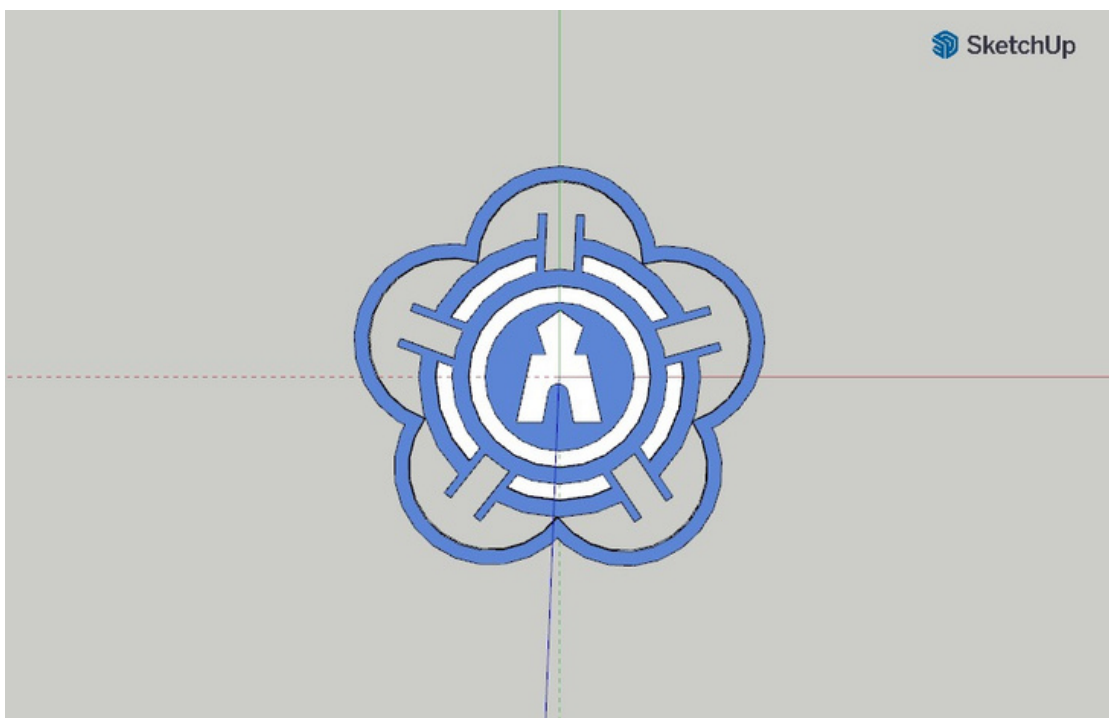
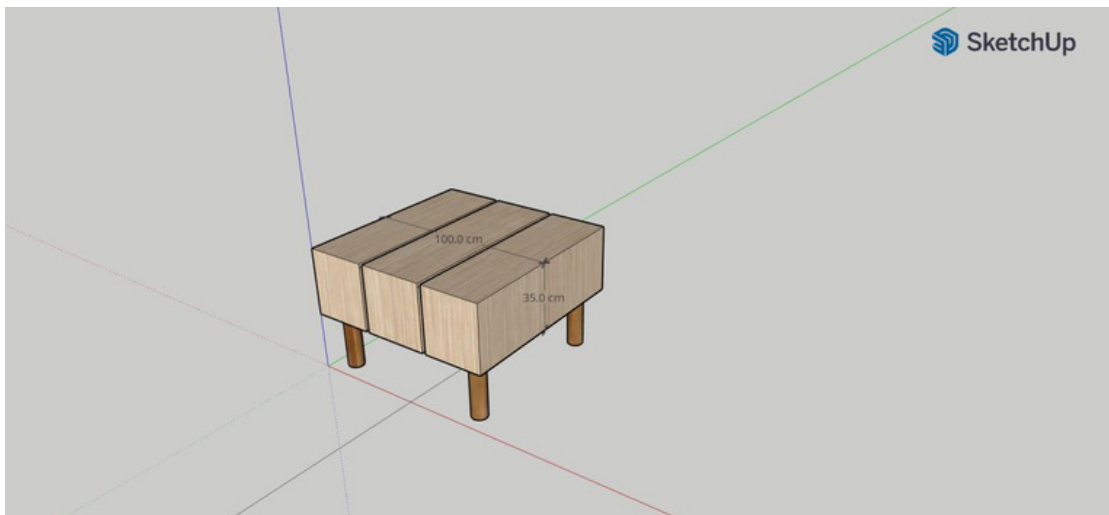

作品四 花瓶

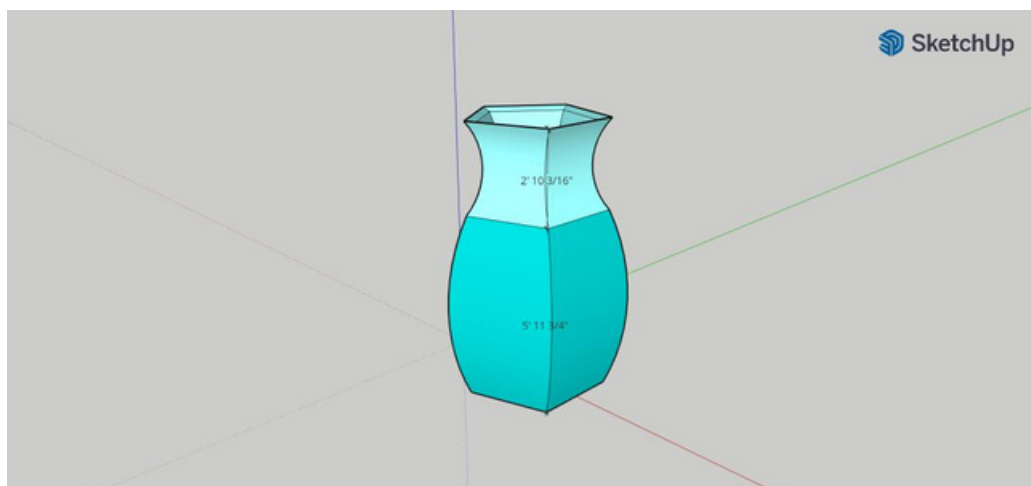
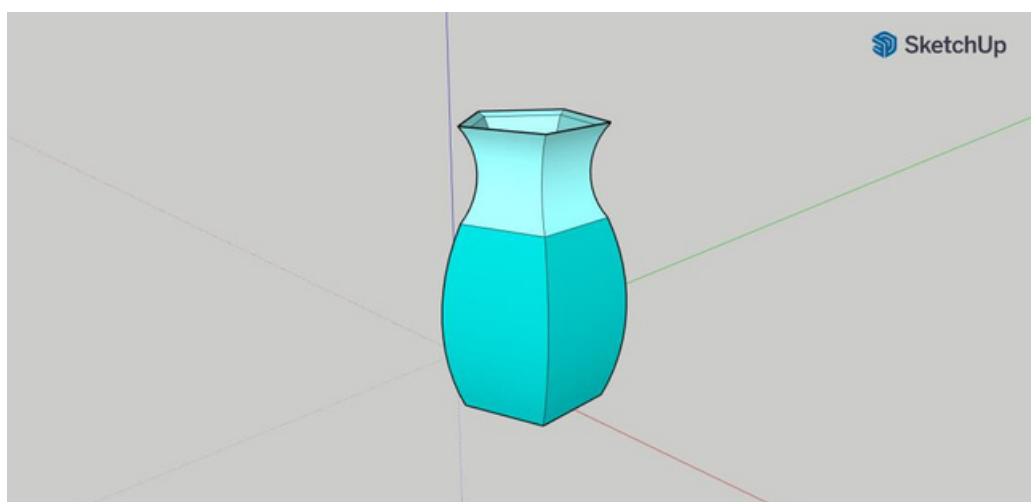
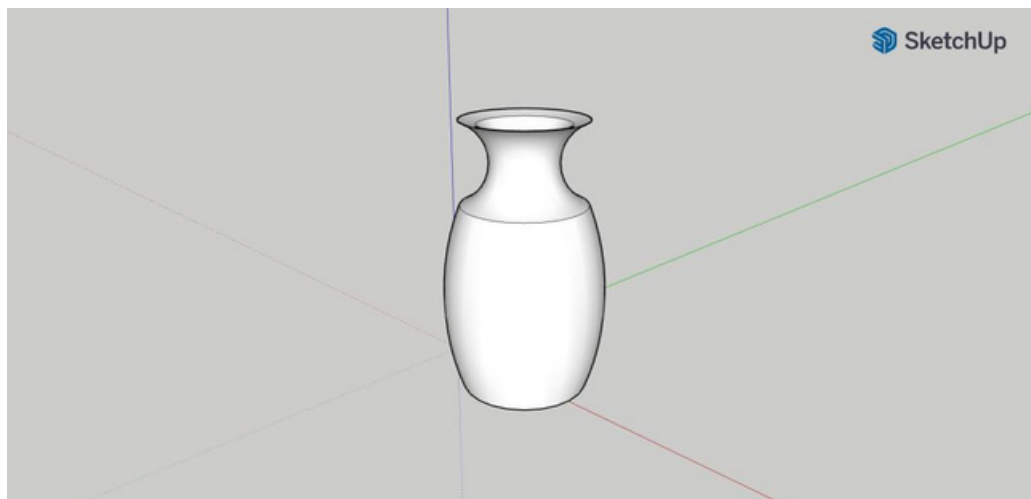

作品四 玩具車

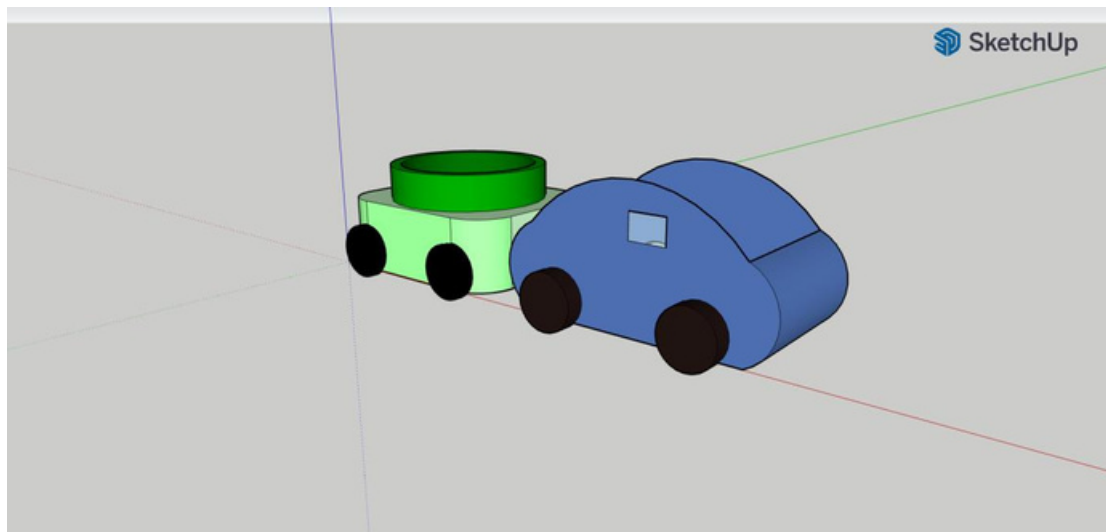

作品五 房子平面圖

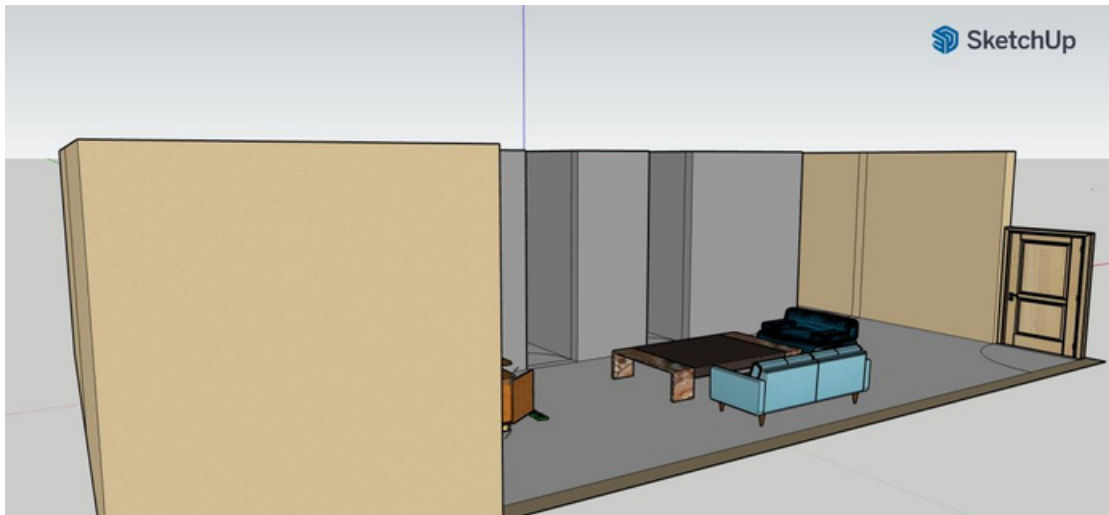
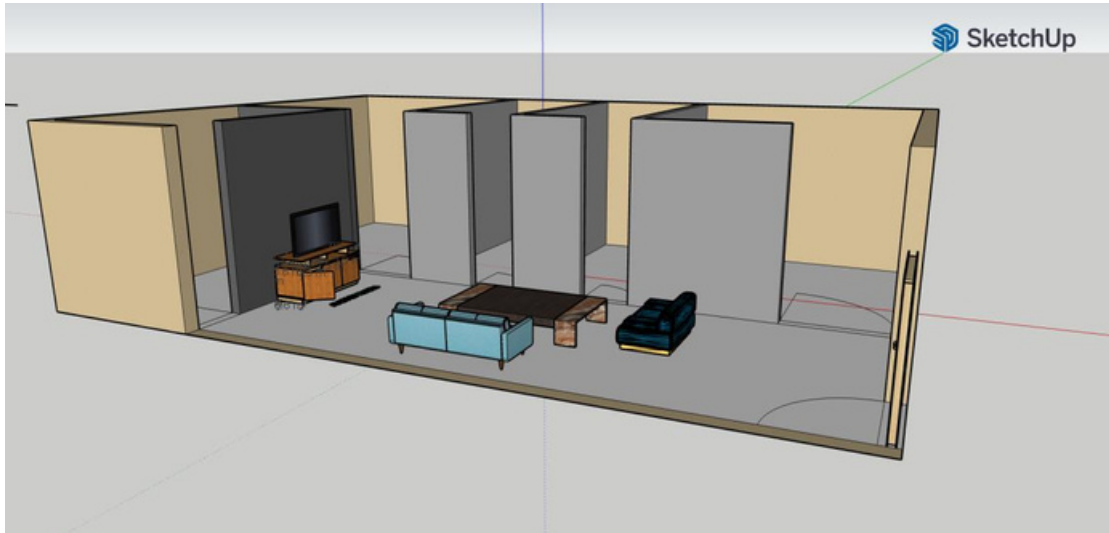

我想開一家餐廳

Date: 1/3

動機

我想開這家店的動機是因為平日假日時會有些人來餐廳吃。

設計理念

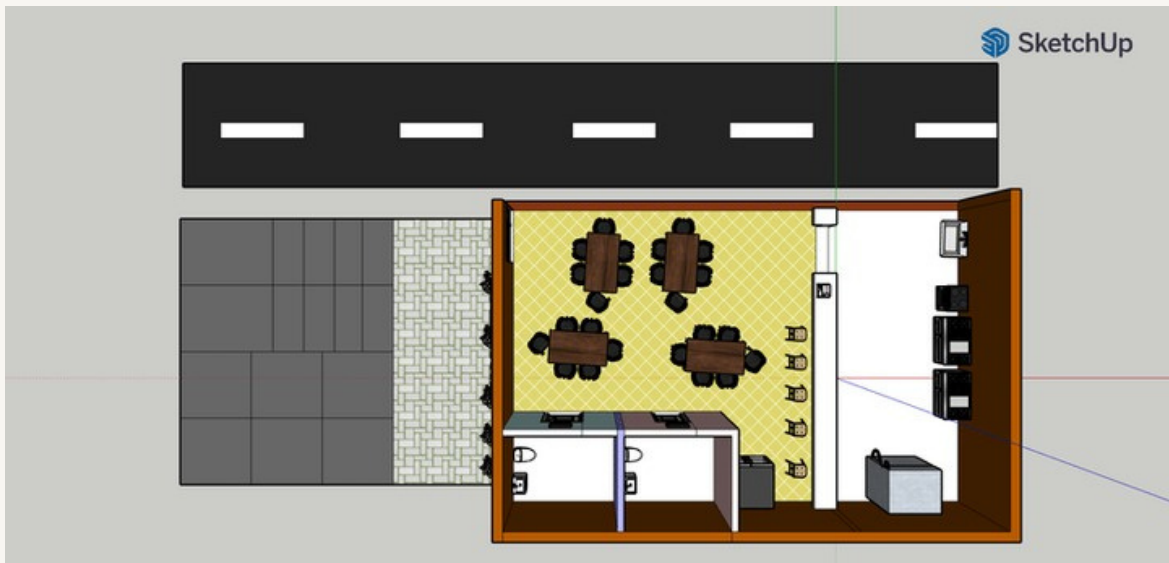

餐廳的空間設計讓客人吃飯的地方多一點。



把餐廳開在馬路邊比較方便吃飯。

我想開一家餐廳

Date: 1/3



在招牌的下面放一些植物，地板用磚塊放在草地上的風格。



廁所和椅子之間的空間放個冰飲料的冰箱讓顧客可以拿。

我想開一家餐廳

Date: 1/3

遭遇問題

在設計這家店我遭遇的問題有門，廁所，平台，爐子。

設計門時最困難的是要把門剛好的放進去留的洞裡面再把上面補起來。

設計廁所時最困難的地方是馬桶和洗手池，因為要讓這兩個物件貼在地上和牆壁。

設計平台時沒考慮到腳要往前伸的問題。

設計爐子時跟廁所一樣的問題要讓它貼在牆壁和地面上。

心得與反思

我的心得與反思是在創作這家店必須要考慮很多因素，像在桌子椅子必須擺放整齊讓客人感到舒適舒服能用最開心的心情吃飯。